

Руководство пользователя

Бензиновая мотопомпа

HY 50
HY 80
HY 100

HYH 50
HYT 80

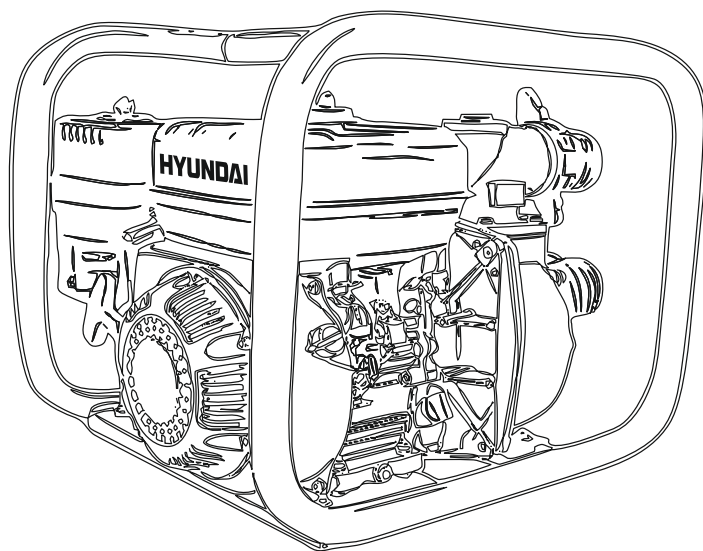

Оглавление

1. Примечания	стр. 03
2. Предисловие	стр. 04
3. Технические характеристики.	стр. 05
4. Комплектность	стр. 05
5. Описание изделия	стр. 06
6. Общий вид	стр. 07
7. Составные части.	стр. 07
8. Информация по безопасности	стр. 08-12
9. Описание символов	стр. 13
10. Подготовка к работе	стр. 14-17
11. Работа с мотопомпой.	стр. 18-19
12. Техническое обслуживание	стр. 20-27
11. Поиск неисправностей	стр. 27
12. Гарантийный талон	стр. 55

Примечания

Расшифровка обозначений

HY – изготовлено по лицензии HYUNDAI

H – high pressure – высоко-напорная мотопомпа

T – trash – грязевая мотопомпа

50/80/100 – диаметр выходной трубы

Производитель оставляет за собой право на внесение изменений в конструкцию, дизайн и комплектацию изделий.

Изображения в инструкции могут отличаться от реальных узлов и надписей на изделии.

Благодарим Вас за приобретение бензиновой мотопомпы HYUNDAI.

В данном руководстве содержится описание техники безопасности и процедур по обслуживанию и использованию моделей мотопомп HYUNDAI HY50, HY80, HY100, HYN50, HYN80.

Все данные в данном документе содержат самую свежую информацию, доступную к моменту печати. Хотим предупредить, что некоторые изменения, внесенные производителем могут быть не отражены в данном руководстве. А также изображения и рисунки могут отличаться от реального изделия.

При возникновении проблем используйте контактную информацию, расположенную в конце руководства.

Перед началом работы с мотопомпой необходимо внимательно прочитать все руководство. Это поможет избежать возможных травм и повреждения оборудования.

Технические характеристики

Мотопомпа	HY50	HY80	HY100	HYH50	HYT80
Модель двигателя	Hyundai IC160	Hyundai IC210	Hyundai IC270	Hyundai IC210	Hyundai IC210
Объем двигателя, см ³	163	210	270	210	210
Мощность двигателя, л.с.	5,5	7	9	7	7
Объем масляного картера, л	0,6	0,6	0,6	0,6	0,6
Максимальная производительность, м ³ /час	30	60	80	30	55
Номинальная скорость, об/мин	3600	3600	3600	3600	3600
Максимальная высота подъема, м	27	30	25	70	25
Максимальная глубина всасывания, м	8	8	8	8	8
Диаметр входной трубы, мм	50	80	100	50	80
Диаметр выходной трубы, мм	50	80	100	38/38/50	80
Вес, кг	24,85	27	43	27	38,3

Комплектность

В комплект поставки входит:

Мотопомпа – 1 шт.

Фильтр – 1 шт.

Комплект фиттингов для шлангов – 1 шт.

Руководство пользователя – 1 шт.

Упаковка – 1 шт.

Описание изделия

Мотопомпы HYUNDAI созданы на основе новейших технологий, с использованием прочных современных материалов и двигателей HYUNDAI различной мощности.

Мотопомпы HYUNDAI могут быть использованы для решения множества различных задач, таких как откачивание воды из погребов и подвалов, бассейнов, колодцев и прудов, пожаротушение, сельское хозяйство, полив и ирригация, дезинфекция и многое другое.

На российский рынок HYUNDAI поставляет четырехтактные мотопомпы основных типов: для чистой воды (HY 50, HY 80, HY 100); для грязной воды (HYT 80) и высоконапорные помпы (HYN 50).

Общий вид



Рис. 1

Составные части

1. Рукоятка стартера
2. Топливный кран
3. Воздушная заслонка
4. Дроссельная заслонка
5. Крышка топливного бака
6. Маслозаливная горловина
7. Выключатель зажигания
8. Крышка заполнения помпы водой
9. Воздушный фильтр
10. Глушитель
11. Заглушка картера двигателя
12. Заглушка картера помпы
13. Порт закачки воды
14. Порт выхода воды
15. Фильтр закачки

При работе с устройством необходимо обязательно соблюдать эти требования по технике безопасности:

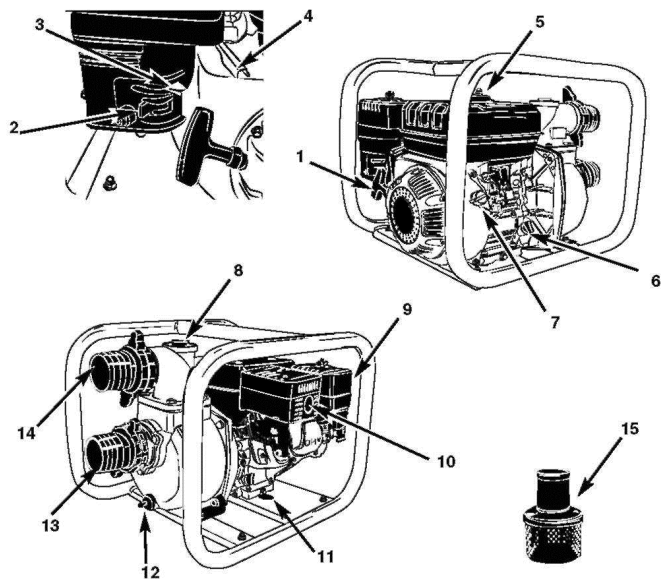
- Перед первым применением необходимо внимательно прочитать инструкцию по эксплуатации и сохранять ее для дальнейшего использования.
- Перед вводом в эксплуатацию пользователь устройства должен ознакомиться с функциями и элементами управления мотопомпой.
- Пользователь должен знать, как можно немедленно остановить рабочие узлы мотопомпы и двигатель.
- Во время работы мотопомпы необходимо всегда выполнять рекомендации, содержащиеся в этой инструкции по эксплуатации. В противном случае возникает опасность травматизма или опасность повреждения устройства.
- Приводить мотопомпу в действие разрешается только, находясь в хорошем физическом и психическом состоянии.
- Запрещается работать с мотопомпой после приема лекарств, употребления алкогольных напитков или наркотиков, которые могут оказать негативное влияние на реакцию работающего.
- Данное устройство предназначено только для перекачки воды. Использование мотопомпы в других целях запрещено.

Важно!

Никогда не используйте мотопомпу для прокачки горючих или высокоактивных жидкостей, таких как бензин или растворитель, а также химические растворы и едкие жидкости.

Информация по безопасности

Опасность травматизма!

- Работать с мотопомпой разрешается только пользователям, которые прочитали инструкцию по эксплуатации. Ни в коем случае нельзя доверять управление устройством детям.
- Необходимо учитывать, что пользователь несет ответственность за несчастные случаи или угрозу для жизни других персон и их имущества.
- Никогда не пользуйтесь мотопомпой при нахождении людей, детей и животных в непосредственной близости от рабочей зоны.
- Мотопомпа HYUNDAI удовлетворяет требованиям действующих европейских норм по правилам техники безопасности. Из соображений безопасности не вносите никаких изменений в конструкцию устройства.
- С целью исключения возгорания двигатель и выхлопная труба должны быть чистыми от вытекшего масла (смазки) и топлива.

Подготовка к работе

- При эксплуатации устройства всегда одевайте прочную обувь на нескользящей подошве и длинные брюки. Не разрешается работать с устройством без обуви или в сандалиях.
- Перед использованием всегда производите визуальный осмотр, чтобы убедиться, что оснастка и детали не изношены и не имеют повреждений. При поврежденных режущих кромках или крепежных винтах, необходимо заменить комплект полностью, чтобы не нарушить баланс устройства.
- Тщательно проверьте предполагаемую зону использования мотопомпы и удалите все посторонние предметы.
- Для того чтобы устройство работало надежно, регулярно следите за тем, чтобы все гайки, болты и винты были затянуты до упора.

Требования безопасности при работе с мотопомпой !

Во время работы выхлопная система становится достаточно горячей и способна поджечь некоторые материалы. Держите мотопомпу на расстоянии не менее 1 метра от зданий и оборудования во время эксплуатации. Не используйте помпу в закрытом помещении.

Внимание! Огнеопасные материалы храните отдельно от мотопомпы!

Если Вы управляете мотопомпой в специально оборудованном закрытом помещении, даже частично проветриваемом, воздух, который Вы вдыхаете, может содержать опасное количество выхлопного газа. Чтобы воспрепятствовать конденсации выхлопных газов, обеспечьте должную вентиляцию.

Глушитель становится очень горячим в течение работы и остается в том же состоянии некоторое время после остановки двигателя. Опасайтесь соприкосновения с горячим глушителем. Дайте двигателю достаточно остыть перед подготовкой к хранению.

Информация по безопасности

ОСТОРОЖНО!

Бензин сильно токсичен и горюч!

- Храните бензин только в предназначенных для этого емкостях.
- Храните бензин вдали от источников искр, открытого пламени, постоянного горения, а также источников тепла и других источников возгорания.
- Устройство транспортируйте только с пустым топливным баком и закрытым краном топливного бака (при его наличии).
- Если бензобак следует опустошить, то запустите двигатель вне помещения до полной выработки топлива.
- Заправку производите только на открытой местности. Не курите во время заправки.
- Топливный бак не заполняйте полностью, а наливайте топливо приблизительно на 4 см. Ниже кромки наливного патрубка, чтобы имелось место для расширения топлива.
- Заливать бензин необходимо до запуска двигателя. Во время работы двигателя или при неостывшем устройстве нельзя открывать крышку бензобака или доливать бензин.
- Если Вы перелили бензин через край, то запускать двигатель можно только после очистки поверхности, залитой бензином. Не включайте зажигание до того момента, пока пары бензина не улетучились (протереть насухо).
- Крышка бензобака должна быть плотно закрыта.
- Из соображений безопасности необходимо проверять топливопровод, бензобак, пробку бензобака и подсоединения на отсутствие повреждений и неплотностей. При необходимости соответствующие узлы надо заменить.
- Следует заменять поврежденные глушители и защитные пластины.

Информация по безопасности

- Никогда не оставляйте устройство с бензином в бензобаке в помещении. Есть опасность вступления бензиновых паров в контакт с открытым огнем или искрами и возможно их воспламенение.
- Перед тем как поставить устройство в закрытое помещение, дайте возможность двигателю остыть.
- Мотопомпа выделяет отработавшие газы пока двигатель работает. Никогда не используйте моторизованное устройство в закрытых или плохо проветриваемых помещениях. Существует прямая угроза жизни вследствие отравления!

Описание символов

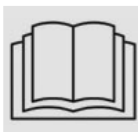

Внимательно прочитайте руководство по эксплуатации перед началом работы

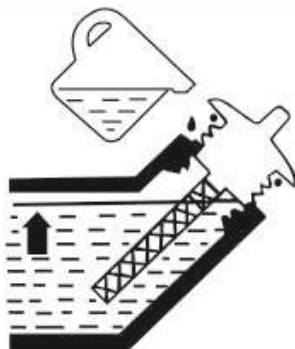

Залейте масло в маслозаливную горловину до тах уровня, как показано на рисунке.

Обозначения регулировки скорости:

Максимальная скорость: 

Минимальная скорость: 

ШЛАНГ ЗАКАЧКИ ВОДЫ

Всегда используйте специальный, усиленный, толстостенный шланг для закачки воды с целью предотвращения его деформации. Всасывающий шланг должен быть несжимаемым (гофрированным), поскольку работает на сжатие.

Зафиксируйте шланг на порте с помощью специального фиксаторного кольца.

Внимание!

Всегда устанавливайте фильтр закачки на конце шланга перед началом работы. Гравий или крупный песок, попав в помпу, могут серьезно повредить лопадки турбины.

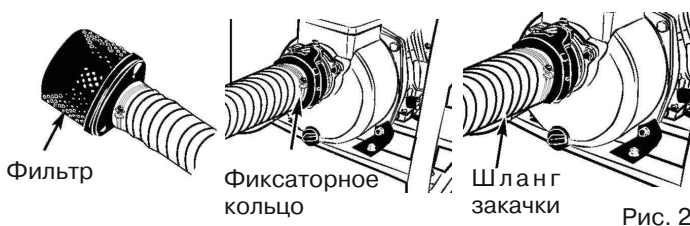

ШЛАНГ ВЫХОДА ВОДЫ

Если Вы пользуетесь матерчатым шлангом, учитывайте, что шланг находится под давлением, поэтому всегда используйте кольцо для его фиксации.

Важно!

Короткий, широкий шланг обеспечит меньшее сопротивление воды и увеличит эффективность работы помпы.

Подготовка к работе

МОТОРНОЕ МАСЛО

Моторное масло - главный фактор, влияющий на эффективность работы и срок службы двигателя. Масло предназначенное для 2-х тактных двигателей повредит двигатель мотопомпы.

КАЖДЫЙ РАЗ ПРОВЕРЯЙТЕ УРОВЕНЬ МАСЛА, ПРЕЖДЕ ЧЕМ ЗАПУСКАТЬ ДВИГАТЕЛЬ МОТОПОМПЫ.

Используйте моторное масло для 4-х тактных двигателей.

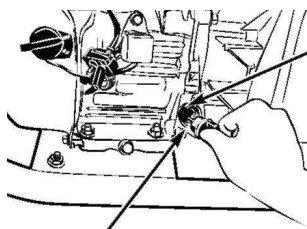

Крышка маслозаливной горловины

Маслозаливная горловина



Рис. 3

Во многих климатических зонах для общего использования рекомендуется SAE 10W-30. Другие сорта (по вязкости), приведённые на диаграмме, могут использоваться, когда средняя температура в вашей зоне - в пределах соответствующего диапазона.

Для проверки уровня масла придерживайтесь следующей последовательности (при неработающем и остывшем двигателе):

Открыть крышку маслоналивной горловины и насухо вытереть измерительный щуп. Проверить уровень масла, вставляя измерительный щуп в горловину, не вворачивая его. Если уровень низок, заполнить до края маслоналивной горловины.

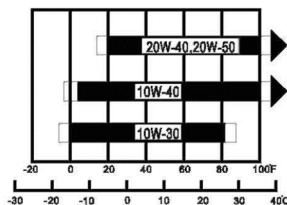
РЕКОМЕНДАЦИИ ПО ЗАПРАВКЕ И ИСПОЛЬЗОВАНИЮ ТОПЛИВА

Проверьте уровень топлива. Для этого откройте крышку топливного бака. Если топливный уровень низок, заполните топливный бак. Не заполняйте до края горловины! Оставьте некоторое пространство для расширения бензина.

Крышка топливного бака



Рис. 4

Внимание!

- Бензин чрезвычайно огне- и взрывоопасен.
- Заправляйте генератор при остановленном двигателе и в хорошо проветриваемом помещении.
- Не курите и не используйте мотопомпу вблизи открытого огня.
- Не переливайте топливный бак (уровень топлива должен быть ниже горловины топливного бака). После дозаправки удостоверьтесь, что крышка бака плотно закрыта. Остерегайтесь пролива топлива, т.к. пролитый бензин или его пары могут воспламениться.
- Избегайте повторного или продолжительного контакта бензина с кожей, а также вдыхания его паров.

ДЕРЖИТЕ ГОРЮЧЕЕ ВНЕ ДОСЯГАЕМОСТИ ДЕТЕЙ.

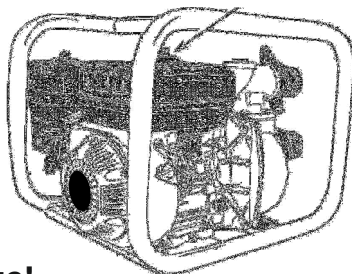
- Используйте неэтилированный бензин с октановым числом 92.
- Никогда не используйте несвежий и загрязненный бензин или маслобензиновую смесь. Избегайте попадания пыли или воды в топливный бак.

Подготовка к работе

ВОЗДУШНЫЙ ФИЛЬТР

Загрязнённый воздушный фильтр ограничит воздушный поток в карбюратор. Чтобы предотвратить сбой карбюратора, регулярно очищайте фильтр, особенно более часто в чрезвычайно пыльных условиях эксплуатации.

Крышка фильтра

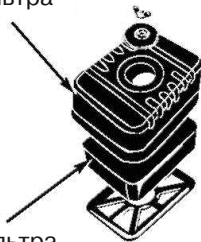

Элемент фильтра

Рис.5

ПРОКАЧКА ВОДЫ

Помпа должна быть полностью заполнена водой перед началом работы.

Внимание!

Никогда не запускайте помпу без предварительного заполнения водой. Это приведёт к перегреву помпы. Если мотопомпа работала «всухую», немедленно остановите ее и дайте охладиться перед заполнением водой.

Крышка заполнения мотопомпы водой



Рис. 6

Работа с мотопомпой

ЗАПУСК ДВИГАТЕЛЯ (Рис. 7.1-7.5):

Поверните топливный кран (А) в позицию «Открыто» (ON).

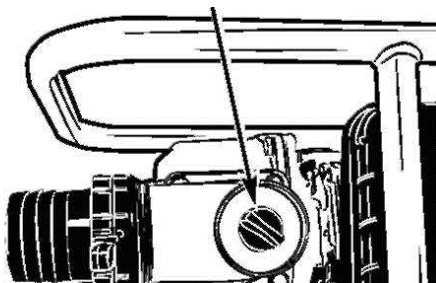
Для запуска холодного двигателя переместите рычаг воздушной заслонки (В) в положение «Закрыто» (CLOSE). По мере прогрева двигателя, верните заслонку в положение «Открыто» (OPEN).

Переключите выключатель зажигания (С) в позицию «Включено» (ON).



Рис. 7.1



Рис. 7.2

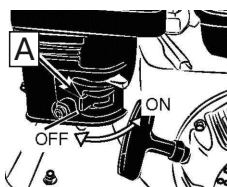

Рис. 7.3

Переместите дроссельную заслонку (D) в левое крайнее положение «Медленно» (SLOW).

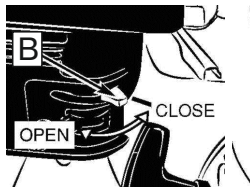

Рис. 7.4

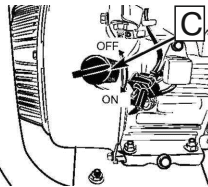

Рис. 7.5

Запустите двигатель при помощи ручного стартера (E).

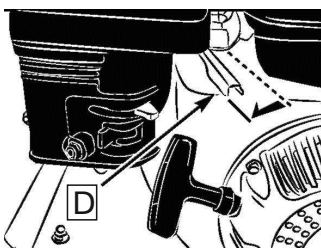
Внимание!

Не бросайте рукоятку стартера, а плавно возвращайте ее на место, чтобы предотвратить повреждение стартера.

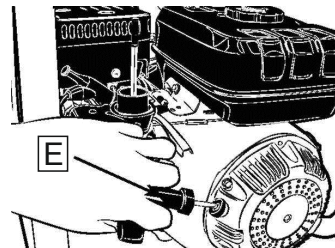
Установите нужную скорость вращения двигателя, плавно перемещая дроссельную заслонку (D) в направлении положения «Быстро» (FAST).

НАЧАЛО РАБОТЫ Рис. 8



Рис. 8

После запуска двигателя убедитесь, что мотопомпа подает воду.

Важно!

Допускается задержка в подаче воды до 2,5 минут, в случае, если в течении этого времени мотопомпа не начала подавать воду, следует остановить двигатель.

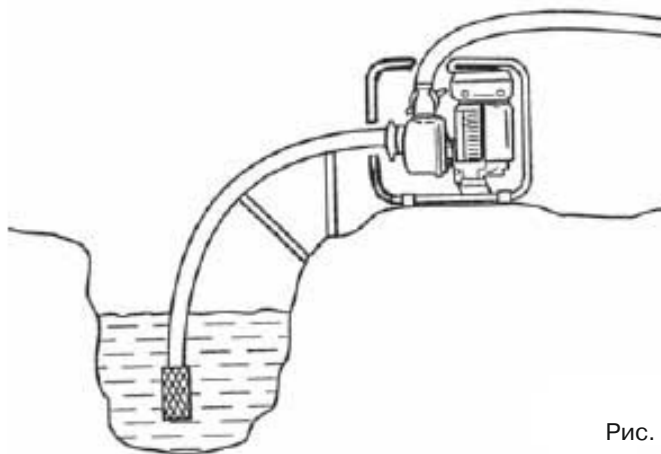
ОСТАНОВКА ДВИГАТЕЛЯ (Рис. 7.1-7.5):

Внимание!

Для экстренной остановки двигателя переключите выключатель зажигания (С) в позицию «Выключено» (OFF).

Во всех остальных случаях придерживайтесь следующей последовательности:

- Переместите дроссельную заслонку (D) в правое крайнее положение «Медленно» (SLOW).
- Переключите выключатель зажигания (С) в позицию «Выключено» (OFF).
- Поверните топливный кран (А) в позицию «Закрыто» (OFF).

ПЕРИОДИЧЕСКОЕ СЕРВИСНОЕ ОБСЛУЖИВАНИЕ

Периодическое сервисное обслуживание необходимо для поддержки мотопомпы в хорошем эксплуатационном состоянии. Следуйте рекомендации по обслуживанию и осмотру в интервалах, указанных в нижеследующей Таблице.

Внимание!

Выхлопные газы содержат ядовитый угарный газ. Выключите двигатель перед выполнением любых работ. Если двигатель необходимо запустить, убедитесь, что помещение хорошо проветриваемо.

Регламентное сервисное обслуживание проводится в каждый указанный временной интервал		Каждый запуск	Первый месяц или 20 часов	Каждые 3 месяца или 50 часов	Каждые 6 месяцев или 100 часов	Раз в год или 300 часов
Моторное Масло	Проверка уровня	●				
	Замена		●	●		
Воздушный фильтр	Проверка		●			
	Очистка			● (1)		
Топливный фильтр	Очистка				●	
Свеча зажигания	Проверка и регулировка зазора			●		
	Замена				●	
Впускной клапан помпы	Проверка					● (2)
Топливный бак	Проверка	●				
	Очистка					● (2)
Топливная магистраль	Проверка и замена по необходимости	Каждые два года (2)				

- (1) Обслуживается чаще в запыленных и загрязненных условиях
 (2) Выполняется в авторизованных сервисных центрах

График технического обслуживания применим в обычных условиях эксплуатации. В том случае, если изделие эксплуатируется в условиях повышенной запыленности, влажности, а также при длительных повышенных нагрузках, двигатель может требовать более частого обслуживания.

ЗАМЕНА МОТОРНОГО МАСЛА (Рис. 8.1,8.2)

Быстрый и полный слив масла осуществляйте при остановленном, но прогретом двигателе.

1. Откройте заглушку масляного картера и крышку заливной горловины и слейте масло.

2. Закрутите заглушку масляного картера обратно и надежно затяните.

3. Заполните рекомендованным сортом масла и проверьте уровень.

4. Закройте крышку заливной горловины. Вместимость масляного картера 0.6 литра.

Крышка маслозаливной горловины



Рис. 8.1



Рис. 8.2

Внимание!

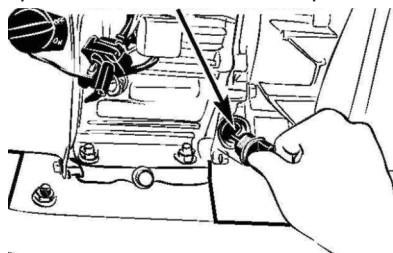
Отработанное моторное масло может вызвать рак кожи, если находится в контакте в течение длительного периода. Необходимо тщательно вымыть руки с мылом после замены масла. Не загрязняйте отработанным моторным маслом окружающую среду и передайте закрытый контейнер на специализирующуюся станцию для дальнейшей утилизации и переработки. Не выбрасывайте и не выливайте на землю.

ОБСЛУЖИВАНИЕ ВОЗДУШНОГО ФИЛЬТРА

(Рис. 9)

Загрязненный воздушный фильтр ограничит воздушный поток в карбюратор. Чтобы предотвратить сбой карбюратора, регулярно очищайте фильтр, особенно более часто в чрезвычайно пыльных условиях эксплуатации.



Рис. 9

Внимание!

Использование бензина или огнеопасного растворителя для очистки фильтрующего элемента может вызвать возгорание или взрыв. Используйте только мыльную воду или невоспламеняющийся растворитель.

Замечание!

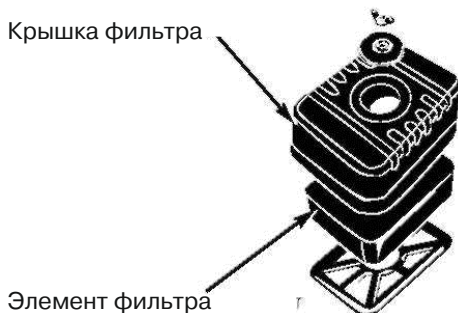
Во избежание быстрого изнашивания двигателя никогда не эксплуатируйте двигатель без воздушного фильтра.

1. Отвинтите гайку крышки воздушного фильтра, откройте крышку и выньте элемент фильтра.

2. Вымойте фильтрующий элемент в слабомыльном растворе и ополосните теплой водой. Позвольте элементу полностью высохнуть.

3. Пропитайте фильтрующий элемент в чистом машинном масле и отожмите остаток. Двигатель будет дымить при начальном запуске, если слишком много масла останется в элементе.

4. Установите фильтрующий элемент и крышку воздушного фильтра на двигатель.

ОБСЛУЖИВАНИЕ СВЕЧИ ЗАЖИГАНИЯ

(Рис. 10.1-10.2)

Чтобы гарантировать надёжную работу двигателя, свеча зажигания должна иметь надлежащий зазор контакта и быть свободной от нагара. Опасайтесь касания горячих частей двигателя во избежание ожога!



Рис. 10.1



Рис. 10.2

1. Снимите крышку свечи зажигания.
2. Очистите от грязи поверхность вокруг свечи зажигания.
3. Используйте поставляемый в наборе инструментов ключ, чтобы вывернуть свечу зажигания.
4. Визуально проверьте свечу зажигания. Замените ее, если изолятор имеет повреждения или трещины. Очистите свечу зажигания проволочной щеткой, если планируете её повторно использовать.
5. Замерьте величину зазора контакта шаблоном. Зазор должен быть равен 0.70-0.80 мм. Выставьте зазор, по мере необходимости, аккуратно сгибая электрод.

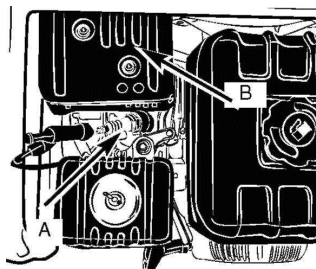

6. Убедитесь, что компрессионная шайба свечи зажигания в хорошем состоянии и вверните свечу зажигания вручную, чтобы предотвратить повреждение резьбы.

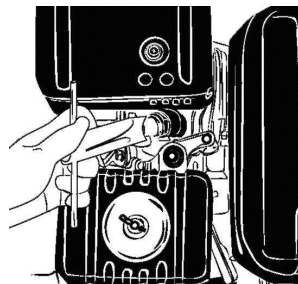
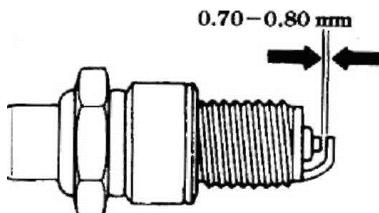
7. После этого затяните ключом, чтобы сжать компрессионную шайбу. Устанавливая новую свечу зажигания, затяните свечу на 1/2 оборота. Повторно используемую свечу зажигания затяните на 1/2 - 1/4 оборота.

Замечание!

Свеча зажигания должна быть надежно затянута. Ненадлежащим образом затянутая свеча зажигания может стать очень горячей и повредить двигатель. Никогда не используйте свечи зажигания, которые имеют неподходящий температурный диапазон.

Транспортировка и хранение

Перед транспортировкой мотопомпы убедитесь, что выключатель зажигания ON/OFF и топливный кран находятся в положении OFF (выключено). Чтобы предотвратить пролив топлива, установите мотопомпу горизонтально. Пары бензина или пролитый бензин пожаро- и взрывоопасны.

Внимание!

Соприкосновение с горячим двигателем или деталями системы выпуска может вызвать серьезные ожоги или возгорание. Дайте двигателю остыть перед транспортировкой или хранением мотопомпы.

Техническое обслуживание



Рис. 11.1



Рис. 11.2

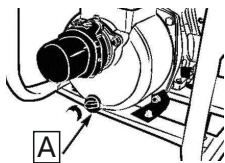

Рис. 11.3

1. Промойте помпу перед остановкой. Отвинтите и слейте весь остаток воды.

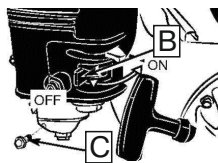
2. Закрыв топливный краник (B), слить топливо из карбюратора, ослабив винт (C). Сливайте бензин в подходящий контейнер.

Внимание!

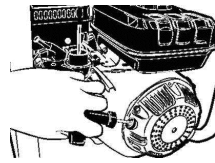
Бензин, при определенных условиях, чрезвычайно огне- и взрывоопасен. Выполняйте все работы с остановленным двигателем и в хорошо проветриваемом помещении. Не курите и не пользуйтесь открытым огнём в помещении для сервисных работ.

3. Замените моторное масло.

4. Выверните свечу и залейте 1 столовую ложку моторного масла в цилиндр. Медленно проверните стартер для равномерного распределения масла в цилиндре, после чего верните свечу обратно.

5. Медленно потяните ручку стартера, пока не почувствуете сопротивление. В этот момент поршень выйдет в верхнюю крайнюю точку такта сжатия, при этом впускные и выпускные клапаны закроются. Хранение двигателя в этом положении поможет защитить двигатель от внутренней коррозии.

Перед первым запуском после хранения выполняйте сервисные работы согласно ниже приведённой таблице:

СРОК ХРАНЕНИЯ	РЕКОМЕНДОВАННЫЕ СЕРВИСНЫЕ РАБОТЫ (для облегчения первого запуска)
Меньше чем 1 месяц	Не требуется
От 1 до 2 месяцев	Осушить поплавков уровня карбюратора и фильтр отстойника топлива. Полностью заправить бак свежим топливом.
Более одного года	Осушить поплавков уровня карбюратора и фильтр отстойника топлива. Полностью заправить бак свежим топливом. Вывернуть свечу и залить 1 ст. ложку моторного масла в цилиндр. Медленно провернуть стартер, после чего вернуть свечу обратно. Заменить масло и обновить топливо после хранения.

Выполняйте только те работы по техобслуживанию, которые описаны в инструкции по эксплуатации.

По вопросу выполнения всех других работ обращайтесь в авторизованный сервисный центр.

Полный список адресов авторизованных сервисных центров Вы сможете найти на нашем официальном интернет-сайте:

<http://www.hyundai-direct.ru>

Мы рекомендуем использовать только оригинальные запчасти.

Утилизация

Не выбрасывайте мотопомпу в бытовые отходы! Отслужившая свой срок мотопомпа, оснастка и упаковка должны сдаваться на экологически чистую утилизацию и переработку.

Поиск неисправностей

НЕИСПРАВНОСТЬ	ВОЗМОЖНАЯ ПРИЧИНА	ВОЗМОЖНОЕ УСТРАНЕНИЕ
Двигатель не запускается или не работает	Не корректная последовательность действий	Следуйте инструкциям данного руководства
	Неправильная регулировка карбюратора	Обратитесь в Сервисный Центр
	Неисправная свеча зажигания	Очистить, выставить зазор или заменить свечу
	Засорён топливный фильтр	Заменить
Двигатель запускается, но имеет низкий уровень мощности	Неправильное положение дроссельной заслонки	Переместить в положение OPEN (открыто)
	Загрязнение колпачка свечи зажигания	Очистить или заменить
	Загрязнение воздушного фильтра	Очистить
	Неправильная регулировка карбюратора	Обратитесь в Сервисный Центр
Неустойчивая работа двигателя	Неправильная регулировка карбюратора	Обратитесь в Сервисный Центр
Двигатель имеет низкий уровень мощности под нагрузкой		
Двигатель работает беспорядочно	Неисправная свеча зажигания	Очистить, выставить зазор или заменить свечу
Высокая задымленность	Неправильная регулировка карбюратора	Обратитесь в Сервисный Центр

Зміст

1. Примітки	28
2. Передмова.	29
3. Технічні характеристики	30
4. Комплектність	30
5. Опис виробу	31
6. Загальний вигляд.	32
7. Складові частини	32
8. Інформація по безпеці	33
9. Опис символів	37
10. Підготовка до роботи	38
11. Робота з мотопомпою	42
12. Технічне обслуговування	44
13. Гарантійний талон	54

Примітка

Розшифровка позначень

HY – виготовлено за ліцензією HYUNDAI

H – high pressure – високонапорна мотопомпа

T – trash – мотопомпа для брудної води

50/80/100 – діаметр вихідної труби

Передмова

Дякуємо Вам за придбання бензинової мотопомпи HYUNDAI.

У даній інструкції міститься опис техніки безпеки і процедур по обслуговуванню і використанню моделей мотопомп HYUNDAI HY50, HY80, HY100, HYN50, HYT80.

Всі дані в даному документі містять найсвіжішу інформацію, доступну на момент друку. Попереджаємо, що деякі зміни, внесені виробником, можуть бути не відображені в даній інструкції, а зображення та рисунки можуть відрізнитися від реального виробу.

При виникненні проблем використовуйте контактну інформацію, розташовану в кінці інструкції.

Перед початком роботи з мотопомпою необхідно уважно прочитати всю інструкцію. Це допоможе уникнути можливих травм і пошкодження устаткування.

Технічні характеристики

Мотопомпа	HY50	HY80	HY100	HYH50	HYT80
Модель двигуна	Hyundai IC160	Hyundai IC210	Hyundai IC270	Hyundai IC210	Hyundai IC210
Об'єм двигуна, см ³	163	210	270	210	210
Потужність двигуна, к.с.	5,5	7	9	7	7
Об'єм масляного картера, л	0,6	0,6	0,6	0,6	0,6
Максимальна продуктивність, м ³ /год	30	60	80	30	55
Номінальна швидкість, об/хв	3600	3600	3600	3600	3600
Максимальна висота підняття, м	27	30	25	70	25
Максимальна глибина всмоктування, м	8	8	8	8	8
Діаметр вхідної труби, мм	50	80	100	50	80
Діаметр вихідної труби, мм	50	80	100	38/38/50	80
Вага, кг	24,85	27	43	27	38,3

Комплектність

В комплект поставки входить:

Мотопомпа – 1 шт.

Фільтр – 1 шт.

Комплект фітінгов для шлангів – 1 шт.

Інструкція по експлуатації – 1 шт.

Упакування – 1 шт.

Опис виробу

Мотопомпи HYUNDAI створені на основі новітніх технологій з використанням міцних сучасних матеріалів і двигунів HYUNDAI різної потужності.

Мотопомпи HYUNDAI можуть бути використані для вирішення безлічі різних завдань, таких як відкачування води з льохів і підвалів, басейнів, колодязів і ставків, пожежогасіння, сільське господарство, полив та іригація, дезинфекція і багато що інше.

На український ринок HYUNDAI поставляє чотириохтактні мотопомпи основних типів: для чистої води (HY 50, HY 80, HY 100); для брудної води (HYT 80) та високонапорні помпи (HYN 50).

Загальний вигляд

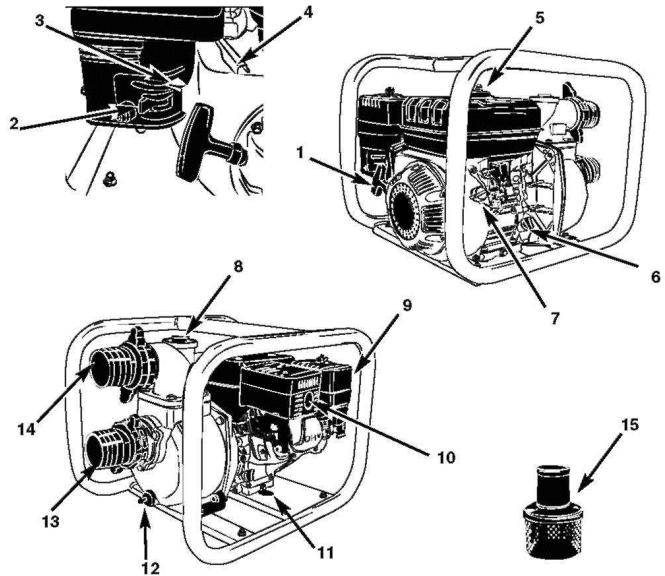

Мал. 1

Складові частини

1. Рукоятка стартера
2. Паливний краник
3. Повітряна заслонка
4. Дросельна заслонка
5. Кришка паливного бака
6. Маслозаливна горловина
7. Вимикач запалювання
8. Кришка заповнення помпи водою
9. Повітряний фільтр
10. Глушник
11. Заглушка картера двигуна
12. Заглушка картера помпи
13. Порт накачування води
14. Порт виходу води
15. Фільтр накачування

Інформація по безпеці

При роботі з пристроєм необхідно обов'язково дотримуватись наступних вимог з техніки безпеки:

- Перед першим використанням уважно прочитайте Інструкцію по експлуатації та зберігайте її для подальшого використання
- Ознайомтеся з функціями та елементами керування мотопомпою
- Користувач повинен знати як швидко зупинити працюючі вузли мотопомпи та двигуна
- Під час роботи мотопомпи необхідно завжди виконувати рекомендації, що містяться в цій інструкції з експлуатації. Інакше виникає небезпека травматизму або небезпека пошкодження пристрою.
- Приводити мотопомпу в дію дозволяється лише особам, які знаходяться в хорошому фізичному і психічному стані.
- Забороняється працювати з мотопомпою після прийому ліків, вживання алкогольних напоїв або наркотиків, які можуть негативно вплинути на реакцію працюючого
- Даний пристрій призначений лише для перекачування води. Використання мотопомпи в інших цілях заборонене.

Важливо!

Ніколи не використовуйте мотопомпу для прокачування горючих або високоактивних рідин, таких як бензин або розчинник, а також хімічних розчинів і їдких рідин!

Небезпека травматизму!

- Працювати з мотопомпою дозволяється лише користувачам, які прочитали інструкцію по експлуатації. У жодному випадку не можна довіряти управління пристроєм дітям.
- Необхідно враховувати, що користувач несе відповідальність за нещасні випадки або загрозу для життя інших персон і їх майна.
- Ніколи не користуйтеся мотопомпою при знаходженні людей, дітей і тварин в безпосередній близькості від робочої зони.
- Мотопомпа HYUNDAI відповідає вимогам європейських норм, що діють по правилах техніки безпеки. З міркувань безпеки не вносьте жодних змін до конструкції пристрою.
- З метою виключення спалаху, двигун і вихлопна труба мають бути чистими від масла (мастила), що витекло, і палива.

Підготовка до роботи

- Ретельно перевірте передбачену зону використання мотопомпи та видаліть всі сторонні предмети.
- Для того, щоб пристрій працював надійно, регулярно стежте за тим, щоб всі гайки, болти і гвинти були затягнуті до упору.

Вимоги безпеки при роботі з мотопомпою

Під час роботи вихлопна система стає досить гарячою і здатна підпалити деякі матеріали. Тримайте мотопомпу на відстані не менше 1 метра від будівель і обладнання під час експлуатації. Не використовуйте помпу в закритому приміщенні.



Інформація по безпеці

Увага!

Вогненебезпечні матеріали зберігаєте окремо від мотопомпи!

Якщо Ви управляєте мотопомпою в спеціально обладнаному закритому приміщенні, навіть частково провітрюваному, повітря, яке Ви вдихаєте, може містити небезпечну кількість вихлопного газу. Щоб запобігти конденсації вихлопних газів, забезпечте належну вентиляцію. Глушник стає дуже гарячим протягом роботи і залишається в тому ж стані деякий час після зупинки двигуна. Стережіться зіткнення з гарячим глушником. Дайте двигуну достатньо остигнути перед підготовкою до зберігання.

ОБЕРЕЖНО!

Бензин сильно токсичний і горючий!

- Зберігаєте бензин лише в призначених для цього ємкостях.
- Зберігаєте бензин далеко від джерел іскр, відкритого полум'я, постійного горіння, а також джерел тепла і інших джерел спалаху.
- Пристрій транспортуйте лише з порожнім паливним баком та закритим краном паливного бака (при його наявності).
- Якщо бензобак слід спустошити, то запустіть двигун поза приміщенням до повного вироблення палива.
- Заправку виконуйте лише на відкритій місцевості. Не паліть під час заправки.
- Паливний бак не заповнюйте повністю, а наливайте паливо приблизно на 4 см. нижче за кромку наливного патрубку, щоб було місце для розширення палива.
- Заливати бензин необхідно до запуску двигуна. Під час роботи двигуна або при неохолонувшому пристрої не можна відкривати кришку бензобака або доливати бензин.

Інформація по безпеці

- Якщо Ви перелили бензин через край, то запускати двигун можна лише після очищення поверхні, залитої бензином. Не включайте запалення до того моменту, поки пари бензину не випарувалися (протерти досуха).
- Кришка бензобака має бути щільно закрита.
- З міркувань безпеки необхідно перевіряти топливopовід, бензобак, пробку бензобака і під'єднування на відсутність пошкоджень і нещільностей. При необхідності відповідні вузли треба замінити.
- Слід замінювати пошкоджені глушники і захисні пластини.
- Ніколи не залишайте пристрій з бензином в бензобаку в приміщенні. Є небезпека вступу бензинових випаровувань в контакт з відкритим вогнем або іскрами та можливе їх займання.
- Перш ніж поставити пристрій в закриті приміщення, дайте можливість двигуну охолонути.
- Мотопомпа виділяє відпрацьовані гази доки двигун працює. Ніколи не використовуйте моторизований пристрій в закритих або погано провітрюваних приміщеннях. Існує пряма загроза життю внаслідок отруєння!

Опис символів



Уважно прочитайте інструкцію перед початком експлуатації.

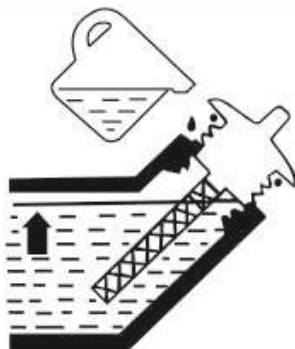

Залейте масло в маслозаливну горловину до тах рівня, як показано на малюнку.

Позначення регулювання швидкості:

Максимальна швидкість: 

Мінімальна швидкість: 

ШЛАНГ ЗАКАЧУВАННЯ ВОДИ

Завжди використовуйте спеціальний, посилений, товстостінний шланг для закачування води з метою запобігання його деформації. Всмоктуючий шланг має бути нестискуваним (гофрованим), оскільки працює на стискування.

Зафіксуйте шланг на порту за допомогою спеціального фіксаторного кільця.

Увага!

Завжди встановлюйте фільтр закачування на кінці шланга перед початком роботи. Гравій або крупний пісок, потрапивши в помпу, може серйозно пошкодити лопатки турбіни.

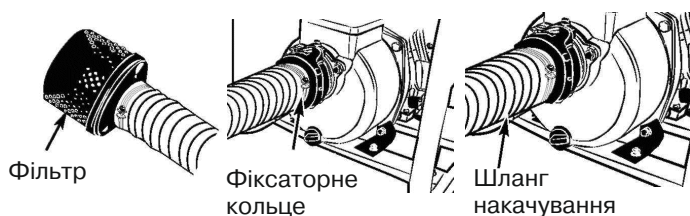

Мал. 2

ШЛАНГ ВИХОДУ ВОДИ

Якщо Ви користуєтеся матерчатим шлангом, враховуйте, що шланг знаходиться під тиском, тому завжди використовуйте кільце для його фіксації.

Важливо!

Короткий, широкий шланг забезпечить менший опір води і збільшить ефективність роботи помпи.

МОТОРНЕ МАСЛО

Моторне масло - головний чинник, що впливає на ефективність роботи і термін служби двигуна. Масло призначене для 2-х тактних двигунів пошкодить двигун мотопомпи.

Кожного разу ПЕРЕВІРЯЙТЕ РІВЕНЬ МАСЛА, Перш ніж ЗАПУСКАТИ ДВИГУН МОТОПОМПИ.

Використовуйте моторне масло для 4-х тактних двигунів.

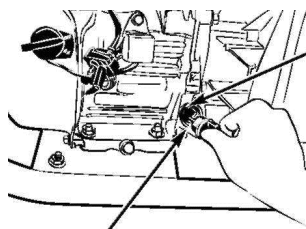

Кришка маслозаливної горловини

Маслозаливна горловина

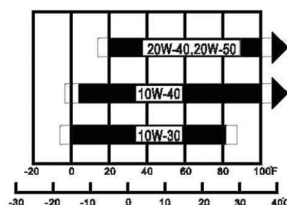

Мал. 3

У багатьох кліматичних зонах для загального використання рекомендується SAE 10W-30. Інші сорти (по в'язкості), приведені на діаграмі, можуть використовуватися, коли середня температура у вашій зоні - в межах відповідного діапазону. Для перевірки рівня масла дотримуйтеся наступної послідовності (при непрацюючому і холодному двигуні):

- Відкрити кришку маслоналивної горловини і досуха витерти вимірювальний щуп.

- Перевірити рівень масла, вставляючи вимірювальний щуп в горловину, не повертаючи його. Якщо рівень низький, заповніть до краю маслоналивної горловини.

Підготовка до роботи

РЕКОМЕНДАЦІЇ ПО ЗАПРАВЦІ І ВИКОРИСТАННЮ ПАЛИВА

Перевірте рівень палива. Для цього відкрийте кришку паливного бака. Якщо паливний рівень низький, заповніть паливний бак. Не заповнюйте до краю горловини! Залиште деякий простір для розширення бензину.

Кришка топливного бака

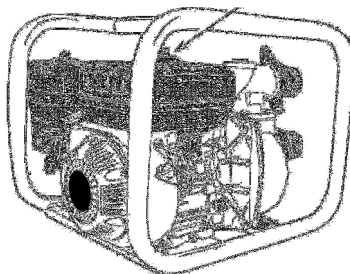

Мал. 4

Увага!

- Бензин, за певних умов, надзвичайно вогне- і вибухонебезпечний.
- Заправляйте генератор при зупиненому двигуні і в добре провітрюваному приміщенні.
- Не паліть і не використовуйте мотопомпу поблизу відкритого вогню.
- Не переливайте паливний бак (рівень палива має бути нижче за горловину паливного бака). Після дозаправки упевніться, що кришка бака щільно закрита. Остерігайтеся проливу палива, оскільки пролитий бензин або його пари можуть запалати.
- Уникайте повторного або тривалого контакту бензину з шкірою, а також вдихання його пари.

ТРИМАЄТЕ ПАЛЬНЕ ПОЗА ДОСЯЖНІСТЮ ДІТЕЙ.

- Використовуйте неетильований бензин з октановим числом 92.
- Ніколи не використовуйте несвіжий і забруднений бензин або маслобензинову суміш. Уникайте потрапляння пилу або води в паливний бак.

ПОВІТРЯНИЙ ФІЛЬТР

Забруднений повітряний фільтр обмежить повітряний потік в карбюратор. Щоб запобігти збою карбюратора, регулярно очищайте фільтр, особливо частіше в надзвичайно запилених умовах експлуатації.

Кришка
фільтра

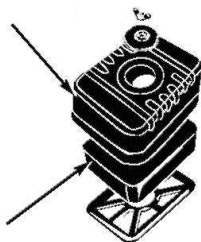

Елемент
фільтра

Мал.5

ПРОКАЧУВАННЯ ВОДИ

Помпа повинна бути повністю заповнена водою перед початком роботи.

Увага!

Ніколи не запускайте помпу без попереднього заповнення водою. Це приведе до перегріву помпи. Якщо мотопомпа працювала «насухо», негайно зупиніть її і дайте охолонути перед заповненням водою.

Кришка заповнення мотопомпи водою

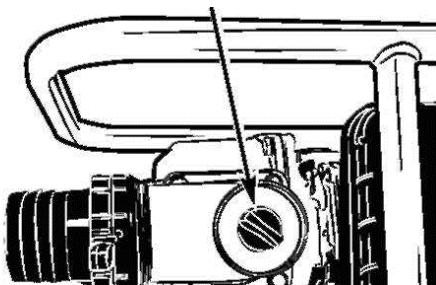

Мал.6

Робота з мотопомпою

ЗАПУСК ДВИГУНА (Мал. 7.1-7.5):

Оберніть паливний кран (А) в позицію «Відкрито» (ON).

Для запуску холодного двигуна перемістіть важіль повітряної заслонки (В) в положення «Закрито» (CLOSE). У міру прогрівання двигуна, поверніть заслонку в положення «Відкрито» (OPEN).

Перемкніть вимикач запалення (С) в позицію «Включено» (ON).

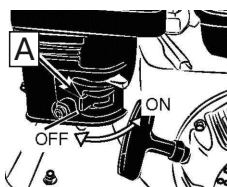

Мал 7.1

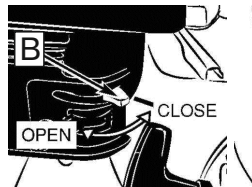

Мал 7.2

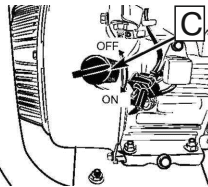

Мал 7.3

Перемістіть дросельну заслонку (D) в ліве крайнє положення «Повільно» (SLOW).

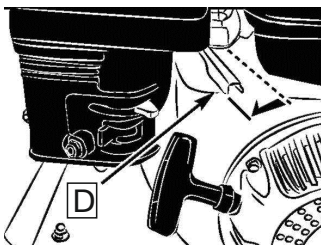

Мал 7.4

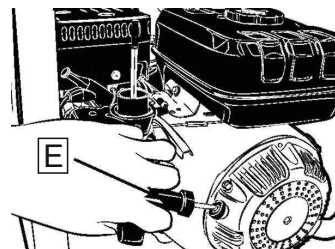

Мал 7.5

Запустіть двигун за допомогою ручного стартера (Е).

Увага!

Не кидайте рукоятку стартера, а плавно повертайте її на місце, щоб запобігти пошкодженню стартера.

Встановіть потрібну швидкість обертання двигуна, плавно переміщаючи дросельну заслонку (D) у напрямі положення «Швидко» (FAST).

ПОЧАТОК РОБОТИ Мал. 8

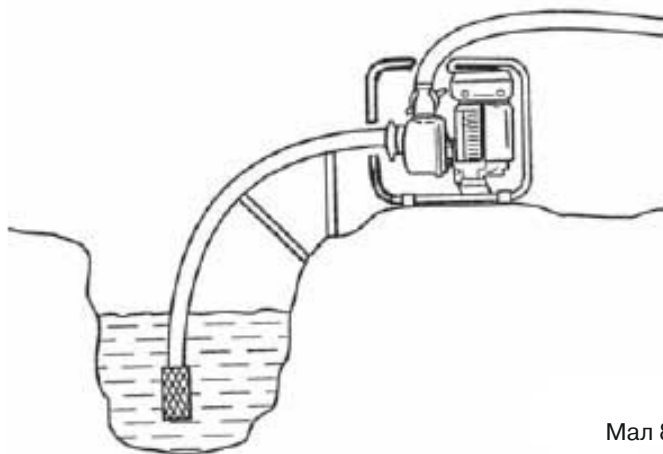

Мал 8

Після запуску двигуна переконаєтеся, що мотопомпа подає воду. Інакше слід зупинити двигун.

Допускається затримка в подачі води до 2,5 хвилин, у випадку, якщо в перебігу цього часу мотопомпа не почала подавати воду, слід зупинити двигун.

ЗУПИНКА ДВИГУНА (Мал. 7.1-7.5):

Увага!

Для екстреної зупинки двигуна перемкніть вимикач запалення (С) в позицію «Вимкнено» (OFF).

У всіх інших випадках дотримуйтеся наступної послідовності:

- Перемістіть дросельну заслонку (D) в праве крайнє положення «Повільно» (SLOW).
- Перемкніть вимикач запалення (С) в позицію «Вимкнено» (OFF).
- Оберніть паливний кран (А) в позицію «Закрито» (OFF).

Технічне обслуговування

ПЕРІОДИЧНЕ СЕРВІСНЕ ОБСЛУГОВУВАННЯ

Періодичне сервісне обслуговування необхідне для підтримки мотопомпи в хорошому експлуатаційному стані. Виконуйте рекомендації по обслуговуванню і огляду в інтервалах, вказаних в нижченаведеній таблиці.

Увага!

Вихлопні гази містять отруйний чадний газ. Вимкніть двигун перед виконанням будь-яких робіт. Якщо двигун необхідно запустити, переконаєтесь, що приміщення добре провітрюване.

Регламентне сервісне обслуговування проводиться в кожен визначений часовий проміжок		Кожен запуск	Перший місяць або 20 годин	Кожні 3 місяці або 50 годин	Кожні 6 місяців або 100 годин	Раз в рік або 300 годин
Моторне Масло	Перевірка	●				
	Заміна		●	●		
Повітряний фільтр	Перевірка		●			
	Очистка			● (1)		
	Заміна				●	
Паливний бак та фільтр	Очистка					●
	Свічка запалення			●		
	Заміна				●	
Впускний клапан помпи	Перевірка					● (2)
	Паливний бак та фільтр	●				
	Очистка					● (2)
Паливна магістраль	Перевірка и заміна по необхідності. Кожні 2 роки (2)					

- (1) Обслуговується частіше в запилених і забруднених умовах
 (2) Виконується в авторизованих сервісних центрах

ЗАМІНА МОТОРНОГО МАСЛА (Мал. 8.1,8.2)

Швидкий і повний злив масла здійснюйте при зупиненому, але прогрітому двигуні.

1. Відкрийте заглушку масляного картера й кришку заливної горловини та злийте масло.

2. Закрутіть заглушку масляного картера назад і надійно затягніть.

3. Заповніть рекомендованим сортом масла і перевірте рівень.

4. Закрийте кришку заливної горловини. Місткість масляного картера 0,6 літра.

Кришка маслозаливної горловини

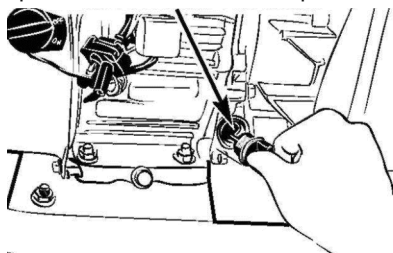

Мал. 8.1

Заклушка
масляного
картера



Мал. 8.2

Увага!

Відпрацьоване моторне масло може викликати рак шкіри, якщо знаходиться в контакті протягом тривалого періоду. Необхідно ретельно вимити руки з милом після заміни масла. Не забруднюйте відпрацьованим моторним маслом довілля і передайте закритий контейнер на станцію, що спеціалізується, для подальшої утилізації і переробки. Не викидайте і не виливайте на землю.

Технічне обслуговування

ОБСЛУГОВУВАННЯ ПОВІТРЯНОГО ФІЛЬТРА (Мал. 9)

Забруднений повітряний фільтр обмежить повітряний потік в карбюратор. Щоб запобігти збою карбюратора, регулярно очищайте фільтр, особливо частіше в надзвичайно запылених умовах експлуатації.

Кришка фільтру

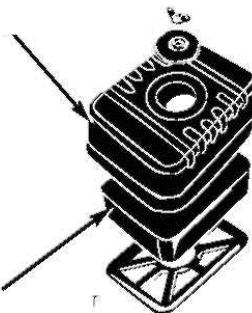

Елемент фільтру

Мал.9

Увага!

Використання бензину або вогнебезпечного розчинника для очищення елемента фільтру може викликати спалах або вибух. Використовуйте лише мильну воду або незаймистий розчинник.

Зауваження!

Щоб уникнути швидкого зношування двигуна ніколи не експлуатуйте двигун без повітряного фільтру.

1. Відгвинтіть гайку кришки повітряного фільтру, відкрийте кришку і вийміть елемент фільтру.

2. Вимийте елемент в слабомильному розчині і обполосніть теплою водою. Дозвольте елементу повністю висохнути.

3. Промочіть елемент в чистому машинному маслі і віджміть залишок. Двигун димітиме при початковому запуску, якщо надто багато масла залишиться в елементі.

4. Встановіть елемент і кришку повітряного фільтру на двигун

ОБСЛУГОВУВАННЯ СВІЧКИ ЗАПАЛЕННЯ (Мал. 10.1-10.2)

Щоб гарантувати надійну роботу двигуна, свічка запалення повинна мати належний зазор контакту і бути вільною від нагару. Остерігайтесь гарячих частин двигуна щоб уникнути опіку!

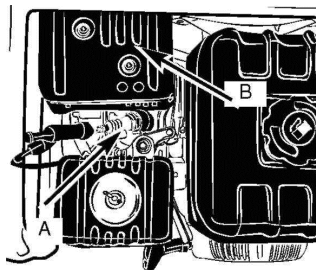

Мал. 10.1

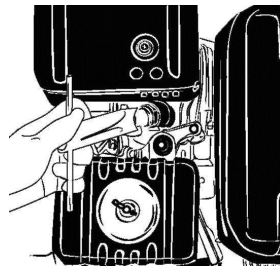

Мал. 10.2

1. Зніміть кришку свічки запалення.
2. Очистіть від бруду поверхню довкола свічки запалення.
3. Використовуйте ключ, що поставляється в наборі інструментів, щоб вивернути свічку запалення.
4. Візуально перевірте свічку запалення. Замініте її, якщо ізолятор має пошкодження або тріщини. Очистіть свічку запалення дротяною щіткою, якщо плануєте її повторно використовувати.
5. Заміряйте величину зазору контакту шаблоном. Зазор має бути рівний 0.70-0.80 мм. Виставіть зазор, в міру необхідності, акуратно згинаючи електрод.
6. Переконаєтесь, що компресійна шайба свічки запалення у хорошому стані і вкрутіть свічку запалення вручну, щоб запобігти пошкодженню різьби.

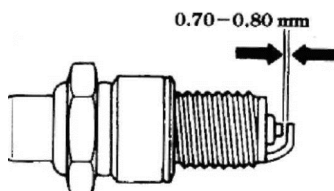

Технічне обслуговування

7. Після цього затягніть ключем, щоб стиснути компресійну шайбу. Встановлюючи нову свічку запалення, затягніть свічку на S звороту. Повторно використовувану свічку запалення затягніть на 1/2 - 1/4 звороту.

Зауваження!

Свічка запалення має бути надійно затягнута. Неналежним чином затягнута свічка запалення може стати дуже гарячою і пошкодити двигун. Ніколи не використовуйте свічки запалення, які мають непідходящий температурний діапазон.

Транспортування і зберігання

Перед транспортуванням мотопомпи переконайтеся, що вимикач запалення On/off та паливний кран знаходяться в положенні OFF (вимкнено). Щоб запобігти проливанню палива, встановіть мотопомпу горизонтально. Пари бензину або пролитий бензин пожежо- і вибухонебезпечні.

Увага!

Зіткнення з гарячим двигуном або деталями системи випуску може викликати серйозні опіки або спалах. Дайте двигуну охолонути перед транспортуванням або зберіганням мотопомпи.

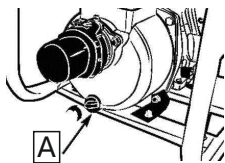

Мал.11.1

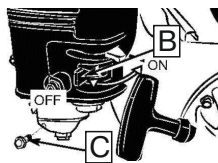

Мал.11.2

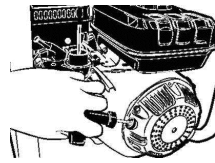

Мал.11.3

1. Промийте помпу перед зупинкою. Відгвинтіть і зіллйте весь залишок води.

2. Закривши паливний краник (В), злити паливо з карбюратора, ослабивши гвинт (С). Зливайте бензин у відповідний контейнер.

Увага!

1. Бензин, за певних умов, надзвичайно вогне- і вибухонебезпечний. Виконуйте всі роботи із зупиненим двигуном і в добре провітрюваному приміщенні.

2. Не паліть і не користуйтеся відкритим вогнем в приміщенні для сервісних робіт.

3. Замініть моторне масло.

4. Виверніть свічку і залийте 1 столовую ложку моторного масла в циліндр. Повільно проверніть стартер для рівномірного розподілу масла в циліндрі, після чого укрутіть свічку назад.

5. Повільно потягніть ручку стартера, поки не відчуєте опір. У цей момент поршень вийде у верхню крайню точку такту стискування, при цьому впускні і випускні клапани закриються. Зберігання двигуна в цьому положенні допоможе захистити двигун від внутрішньої корозії.

Технічне обслуговування

Перед першим запуском після зберігання виконуйте сервісні роботи узгоджено нижче приведеної таблиці:

СТРОК ЗБЕРІГАННЯ	РЕКОМЕНДОВАНІ СЕРВІСНІ РОБОТИ (для полегшення першого запуску)
Менше ніж 1 місяць	Не потрібно
Від 1 до 2 місяців	Осушити поплавок рівня карбюратора і фільтр відстійника палива. Повністю заправити бак свіжим паливом.
Більше одного року	Осушити поплавок рівня карбюратора і фільтр відстійника палива. Повністю заправити бак свіжим паливом. Вивернути свічку і залити 1 ст. ложку моторного масла в циліндр. Повільно повернути стартер, після чого укрутити свічку назад. Замінити масло і відновити паливо після зберігання.

Виконуйте лише ті роботи по техобслуговуванню, які описані в інструкції з експлуатації.

З питання виконання всіх інших робіт звертайтеся в авторизований сервісний центр.

Повний список адрес авторизованих сервісних центрів Ви зможете знайти на нашому офіційному інтернеті-сайті:

<http://www.hyundai-power.com.ua>

Ми рекомендуємо використовувати тільки оригінальні запчастини.

Утилізація

Не викидайте мотопомпу в побутові відходи! Мотопомпа, що відслужила свій термін, оснащення і упаковка повинні здаватися на екологічно чисту утилізацію і переробку.

Пошук несправностей

НЕСПРАВНІСТЬ	МОЖЛИВА ПРИЧИНА	МОЖЛИВЕ УСУНЕННЯ
Двигун не запускається або не працює	Не коректна послідовність дій	Слідуйте вказівкам даної інструкції
	Неправильне регулювання карбюратора	Зверніться в Сервісний Центр
	Несправна свічка запалення	Очистити, виставити зазор або замінити свічку
	Засмічений паливний фільтр	Замінити
Двигун запускається, але має низький рівень потужності	Неправильне положення дросельної заслонки	Перемістити в положення OPEN (відкрито)
	Забруднення ковпачка свічки запалення	Очистити або замінити
	Забруднення повітряного фільтру	Очистити
	Неправильне регулювання карбюратора	Зверніться в Сервісний Центр
Нестійка робота двигуна	Неправильне регулювання Несправна свічка запалення	Зверніться в Сервісний Центр
Двигун має низький рівень потужності під навантаженням		
Двигун працює нерітмічно	Несправна свічка запалення	Очистити, виставити зазор або замінити свічку
Висока задимленість	Неправильне регулювання карбюратора	Зверніться в Сервісний Центр

Гарантійний талон

HYUNDAI
POWER PRODUCTS

Виріб	
Серійний номер	
Дата продажу	/ /

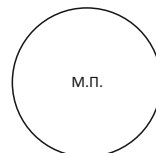

Інструкцію на українській мові отримав. Виріб отримав в справному стані, при повній комплектації. З умовами гарантії ознайомлений.

Підпис покупця _____ ФІП покупця _____

Умови гарантії

Гарантійний термін починається з дня продажу виробу і складає 1 рік. Протягом гарантійного терміну безкоштовно усуваються несправності, які виникли за вини виробника.

Гарантія набуває сили лише при вірному заповненні гарантійного талону та відрізних купонів.

Гарантія не поширюється:

- на механічні пошкодження (тріщини і так далі) і пошкодження, викликані дією агресивних середовищ, потраплянням чужорідних предметів в середину виробу і вентиляційні решітки, а також на пошкодження, що виникли в наслідок неправильного зберігання (корозія металевих частин);
- на несправності, що виникли унаслідок перевантаження виробу або неправильної експлуатації, вживання виробу не за призначенням, а також нестабільності параметрів електромережі. Безумовними ознаками перевантаження виробу є оплавлення або зміна кольору деталей унаслідок дії високої температури, задири на поверхнях циліндра або поршня, руйнування поршневих кілець, шатунових вкладишів. Також гарантійні зобов'язання не поширюються на вихід з ладу автоматичного регулятора напруги електрогенераторів в наслідок неправильної експлуатації;
- на швидкозношувані частини (вугільні щітки, ремені, гумові ущільнювачі, шківи, що направляють ролики, троси стартера, мастило і т.п.);
- на електричні кабелі з механічними і термічними пошкодженнями;
- на виріб, який був розкритий чи відремонтований не в авторизованому сервісному центрі;
- на профілактику, обслуговування виробу (чищення, регулювання, промивання, мастило і тому подібне), установку і налаштування виробу;
- в разі природного зносу виробу (повне вироблення ресурсу);
- на несправності, що виникли при використанні виробу для потреб, пов'язаних із здійсненням підприємницької діяльності;
- у випадку якщо гарантійний талон не заповнений або відсутній друк (штамп) Продавця;
- за відсутності підпису власника на гарантійному талоні.

Відрізний гарантійний купон 1

Виріб _____

Модель _____

Торгова організація _____

ПЕЧАТКА

Дата продажу _____

Відрізний гарантійний купон 2

Виріб _____

Модель _____

Торгова організація _____

ПЕЧАТКА

Дата продажу _____

Гарантийный талон

HYUNDAI
POWER PRODUCTS

Изделие, модель _____

Серийный номер _____

Торговая организация _____

Дата продажи _____ / _____ / _____

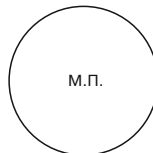

Инструкцию на русском языке получил. Изделие получено в исправном состоянии, в полной комплектности. С условиями гарантии ознакомлен.

Подпись покупателя _____ ФИО покупателя _____

Условия гарантии

Гарантийный срок начинается со дня продажи Изделия и составляет 1 год. В течение гарантийного срока устраняются бесплатно неисправности, возникшие из-за применения некачественного материала при производстве и дефекты сборки, допущенные по вине производителя. Гарантия вступает в силу только при правильном заполнении гарантийного талона и отрезных купонов.

Гарантия не распространяется:

- на механические повреждения (трещины, сколы и т.д.) и повреждения, вызванные воздействием агрессивных сред, попаданием инородных предметов внутрь изделия и вентиляционные решетки, а также на повреждения, наступившие вследствие неправильного хранения (коррозия металлических частей);

- на неисправности, возникшие вследствие перегрузки изделия или неправильной эксплуатации, применения изделия не по назначению, а также нестабильности параметров электросети, превышающих нормы, установленные ГОСТ 13109-87. Безусловными признаками перегрузки изделия являются оплавление или изменение цвета деталей вследствие воздействия высокой температуры, одновременный выход из строя двух и более узлов одновременно, задиры на поверхностях цилиндра или поршня, разрушение поршневых колец, шатунных вкладышей. Также гарантийные обязательства не распространяются на выход из строя автоматического регулятора напряжения электрогенераторов вследствие неправильной эксплуатации;

- на быстроизнашиваемые части (угольные щетки, ремни, резиновые уплотнители, шкивы, направляющие ролики, тросы, ручные стартеры, смазки и т.п.);

- на электрические кабели с механическими и термическими повреждениями;

- на изделие, вскрывавшееся или отремонтированное вне авторизованного сервисного центра. Признаками вскрытия изделия вне авторизованного сервисного центра являются в том числе заломы шлицевых частей крепежных элементов;

- на профилактику, обслуживание изделия (чистка, промывка, смазка и т.п.), установку и настройку изделия;

- в случае естественного износа изделия (полная выработка ресурса);

- на неисправности, возникшие при использовании изделия для нужд, связанных с осуществлением предпринимательской деятельности;

- в случае если гарантийный талон не заполнен или отсутствует печать (штамп) Продавца;

- при отсутствии подписи владельца на гарантийном талоне.

Отрезной купон 1

Изделие _____

Модель _____

Торговая организация _____

ПЕЧАТЬ

Дата продажи _____

Отрезной купон 1

Изделие _____

Модель _____

Торговая организация _____

ПЕЧАТЬ

Дата продажи _____

Адреса и телефоны авторизованных сервисных центров:

ВОЛГОГРАД

ИП Гуренко В.А.
ул. Мясникова, д.43
(909) 381-64-66

ВОРОНЕЖ

ИП Подоляко В.А.
ул. Антонова-Овсеенко,
д. 23 А
(4732) 647-000

ЕКАТЕРИНБУРГ

ООО "Мегатулс"
ул. Учителей, д.38
(343) 365-16-92

КАЗАНЬ

СЦ "Теплоэнергосервис"
(ИП Станкевич В.Л.)
ул. Сеченова, д. 17
(843) 253-09-11

КРАСНОДАР

Сервисный центр
(ИП Дуванский А. А.)
ул. Пригородная д. 1/10
(861) 270-80-43,
(960) 47-47-227

КРАСНОЯРСК

СЦ "Электроальянс"
(ИП Высоцкий В.А.)
ул. Дудинская, д.1, пом. "В"
(391) 293-54-33, 294-52-82

МОСКВА

ООО "Ринструм"
ул. Гришина, д. 18, корп. 2
(495) 443-69-79

МОСКВА

ООО "Евросервис"
ул. Щербаковская, д.53,
(495) 640-01-14

МОСКВА

ООО "ОргТехПром"
ул. Профсоюзная, д.121
(495) 649-61-55, 648-51-99

НИЖНИЙ НОВГОРОД

СЦ "Империя Инструмента"
(ИП Курышкина С. В.)
ул. Алексеевская д. 24/27
(831) 428-77-07

НИЖНИЙ НОВГОРОД

СЦ "Ага-сервис"
(ИП Коптева Т.В.)
ул. Каширская, д. 65
(831) 251-68-76

НОВОКУЗНЕЦК

ИП Спиридонов А.В.
ул.40 лет ВЛКСМ, д.3Г
(905) 075-14-65

ОМСК

ООО "Инструмент Снаб"
ул. 10 лет Октября д. 76,
офис 310
(3812) 569-002, 385-685

РОСТОВ-НА-ДОНУ

СЦ "Мастер"
(ИП Новиков М. В.)
ул. Доватора, д.118
(863) 278-76-35, 297-95-35

САМАРА

ООО "Зурбаган"
ул. Красных Коммунаров,
д. 17, литера А1, офис 2
(846) 995-35-70

САНКТ-ПЕТЕРБУРГ

ООО "Бензолюкс"
ул. Калинина, д. 13,
офис 311
(812) 331-56-55, 441-22-04

ОРЕНБУРГ

АСЦ "ОРЕНТЕХСЕРВИС"
(ИП Королев С.В.)
ул. Монтажников д. 16/А
(3532) 21-01-41

ТОЛЬЯТТИ

ИП Кузин В. В.
ул. Офицерская
д. 46, пом. № 497.
(937) 181-98-42,
(937) 181-98-43

ЯРОСЛАВЛЬ

ООО "ПрофТехСервис"
ул. Лисицына, д. 3/2
(4852) 21-07-51

КИЕВ

ООО "Кордоба АЕТ Украина"
Пр. Воссоединения, 21
Тел (044) 239-20-41
+38 (096) 967-43-31
service@access-trade.kiev.ua

КИЕВ

Сервисный центр
ул. Заболотного, 15
(Одесская площадь)
(044) 228-66-31
(044) 228-66-32

Полный список авторизованных
сервисных центров указан на сайтах.

В России

www.hyundai-direct.ru

В Украине

www.hyundai-power.com.ua

HYUNDAI
POWER PRODUCTS

HYUNDAI
POWER PRODUCTS